

第14回中国ブロック小学生交流ハンドボール大会

期日：平成30年10月27日(土)28日(日)

主催：中国ハンドボール協会

会場：島根県立体育館（高学年男女） ふれあいジム・かなぎ(低学年)

高学年男子の部(1日目)

予選ABC:島根県立体育館Aコート 予選D:ふれあいジム・かなぎCコート

島根県立体育館

Aグループ
予選リーグ

	IDBスポーツクラブ	倉敷サンライズジュニア	境港マリナーズ	結果
IDBスポーツクラブ		島A-1	島A-5	
倉敷サンライズジュニア			島A-8	
境港マリナーズ				

島根県立体育館

Bグループ
予選トーナメント

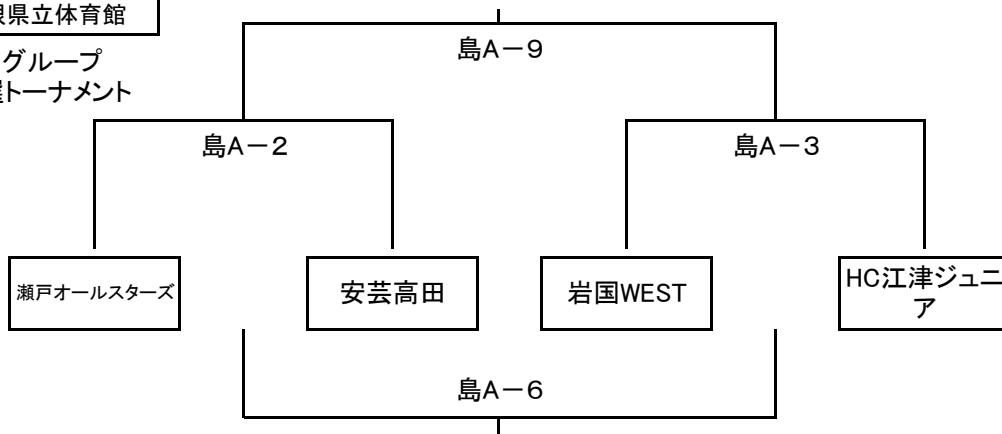

島根県立体育館

Cグループ
予選リーグ

	LITTLE GUTS	総社クラブジュニア	米子ジュニア	結果
LITTLE GUTS		島A-4	島A-7	
総社クラブジュニア			島A-10	
米子ジュニア				

ふれあいジム・かなぎ

Dグループ
予選トーナメント

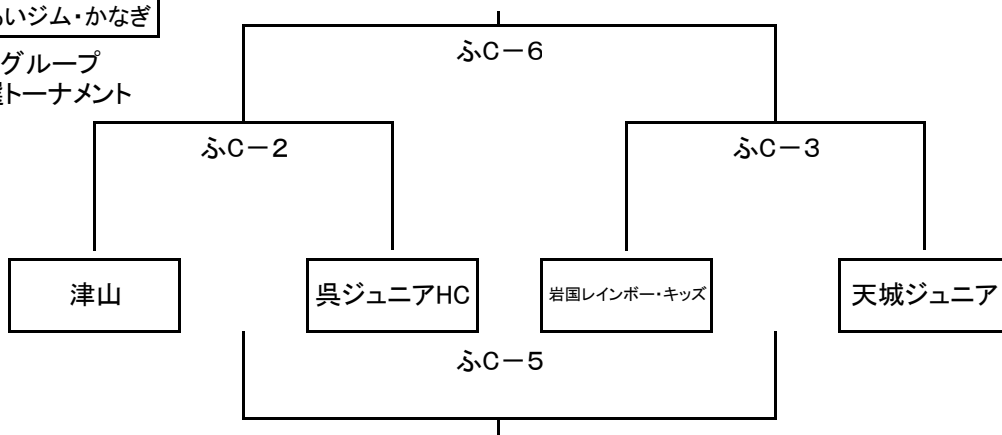

高学年男子の部(2日目)

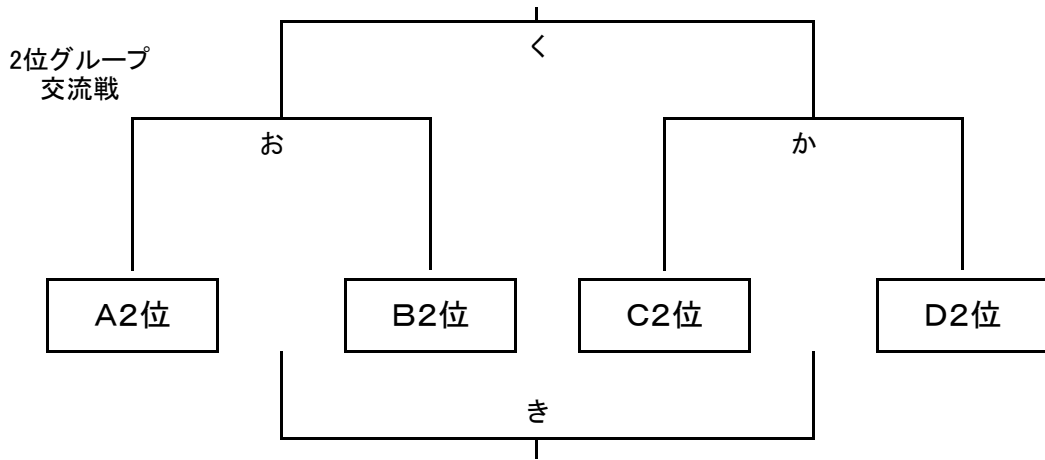
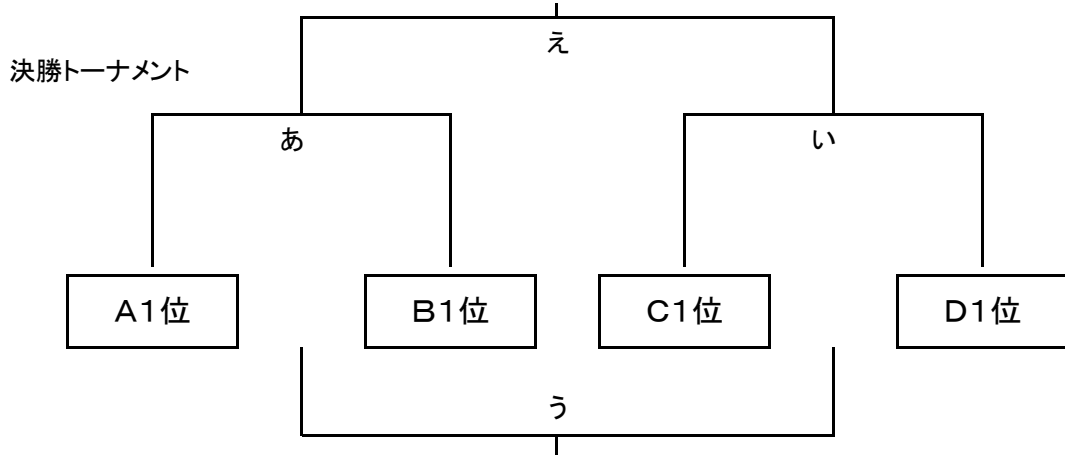

3位・4位グループ
交流戦①

	A3位	B3位	D4位
A3位		け	こ
B3位			さ
D4位			

3位・4位グループ
交流戦②

	B4位	C3位	D3位
B4位		し	す
C3位			せ
D3位			

第14回中国ブロック小学生交流ハンドボール大会

期日：平成30年10月27日(土)28日(日)

主催：中国ハンドボール協会

会場：島根県立体育館（高学年男女） ふれあいジム・かなぎ(低学年)

高学年女子の部(1日目) 予選AB: 島根県立体育館Aコート 予選C: ふれあいジム・かなぎCコート

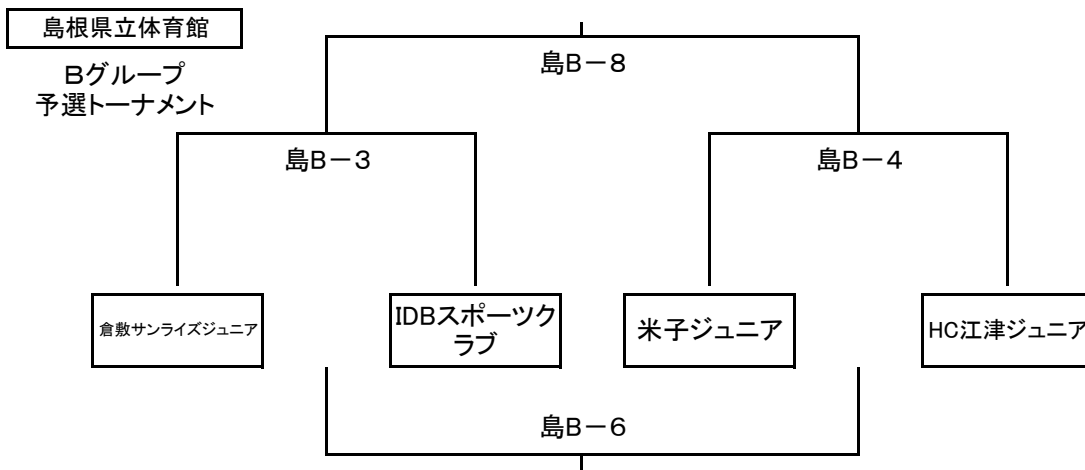
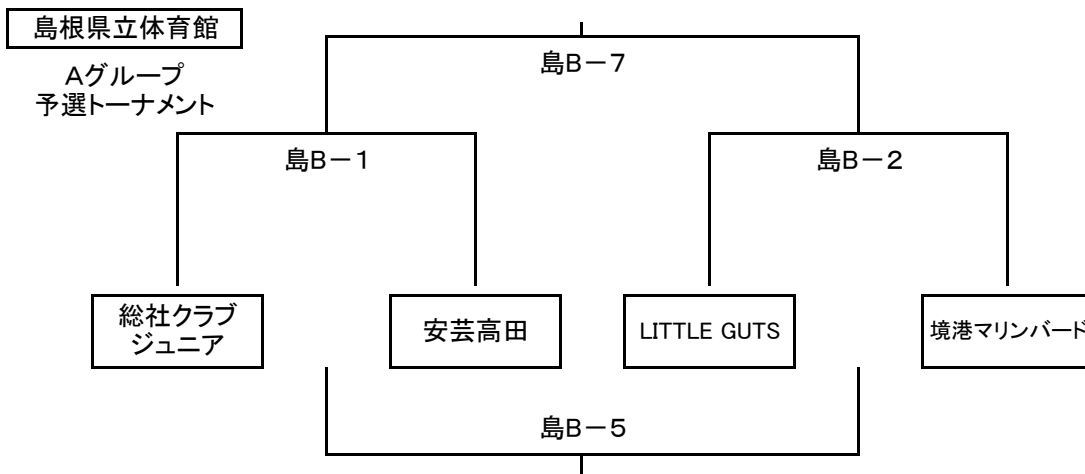

ふれあいジム・かなぎ

Cグループ
予選リーグ

	倉敷ジュニア	岩国レイ ン ポー・キッズ	天城ジュニア	結果
倉敷ジュニア		ふC-1	ふC-4	
岩国レイ ン ポー・キッズ			ふC-7	
天城ジュニア				

高学年女子の部(2日目)

決勝リーグ

	A1位	B1位	C1位	結果
A1位		ア	イ	
B1位			ウ	
C1位				

2位グループ
交流戦

	A2位	B2位	C2位
A2位		エ	オ
B2位			カ
C2位			

3位・4位グループ
交流戦

キ	A3位	×	B3位
ク	A4位	×	B4位
ケ	C3位	×	A3位
コ	B3位	×	A4位
サ	B4位	×	C3位

第14回中国ブロック小学生交流ハンドボール大会

期日：平成30年10月27日(土)28日(日)

主催：中国ハンドボール協会

会場：島根県立体育館（高学年男女）ふれあいジム・かなぎ(低学年)

低学年の部(1日目) ふれあいジム・かなぎDコート

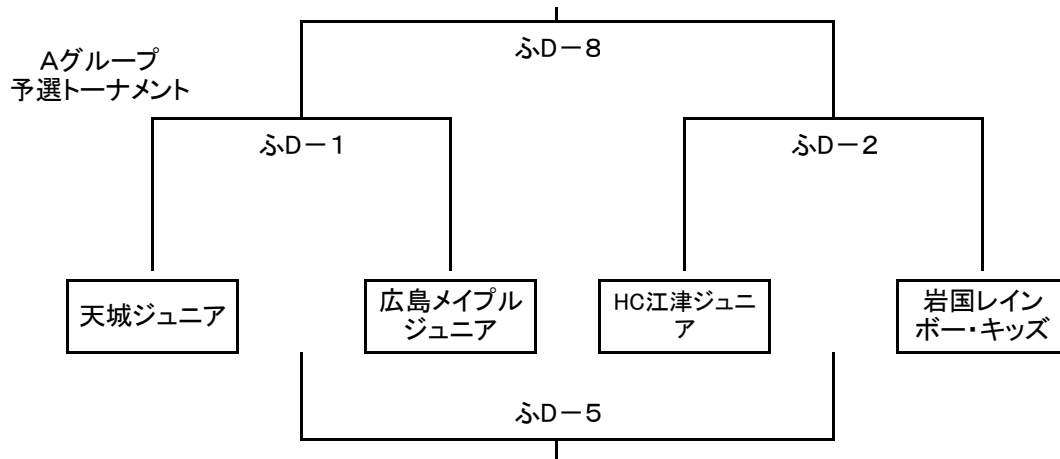

Bグループ
予選リーグ

	LITTLE GUTS	呉ジュニアHC	米子ジュニア	結果
LITTLE GUTS		ふD-3	ふD-6	
呉ジュニアHC			ふD-9	
米子ジュニア				

Cグループ
予選リーグ

	V-POWERS 岩国	安芸高田	境港マリン バードJr.	結果
V-POWERS 岩国		ふD-4	ふD-7	
安芸高田			ふD-10	
境港マリン バードJr.				

低学年の部(2日目)

決勝リーグ

	A1位	B1位	C1位	結果
A1位				
B1位				
C1位				

2位グループ
交流戦

	A2位	B2位	C2位
A2位			
B2位			
C2位			

3位・4位グループ
交流戦

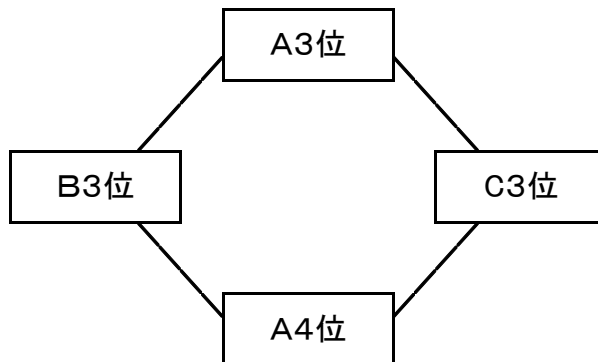

第14回中国ブロック小学生交流ハンドボール大会(1日目)

期日：平成30年10月27日(土)

会場：島根県立体育館(高男予選ABC・高女予選AB)

ふれあいジム・かなぎ(高男予選D・高女予選C, 低学年)

		島根県立体育館 Aコート		島根県立体育館 Bコート	
1	10:00 ~	高男	IDBスポーツクラブ × 倉敷サンライズジュニア	高女	総社クラブジュニア × 安芸高田
2	10:40 ~	高男	瀬戸オールスターズ × 安芸高田	高女	LITTLE GUTS × 境港マリナーズ
3	11:20 ~	高男	岩国WEST × HC江津ジュニア	高女	倉敷サンライズジュニア × IDBスポーツクラブ
4	12:00 ~	高男	LITTLE GUTS × 総社クラブジュニア	高女	米子ジュニア × HC江津ジュニア
5	12:40 ~	高男	IDBスポーツクラブ × 境港マリナーズ	高女	B1の負け × B2の負け
6	13:20 ~	高男	A2の負け × A3の負け	高女	B3の負け × B4の負け
7	14:00 ~	高男	LITTLE GUTS × 米子ジュニア	高女	B1の勝ち × B2の勝ち
8	14:40 ~	高男	倉敷サンライズジュニア × 境港マリナーズ	高女	B3の勝ち × B4の勝ち
9	15:20 ~	高男	A2の勝ち × A3の勝ち		×
10	16:00 ~	高男	総社クラブジュニア × 米子ジュニア		×

		ふれあいジム・かなぎ Cコート	
1	11:00 ~	高女	倉敷ジュニア × 岩国レインボー・キッズ
2	11:40 ~	高男	津山 × 呉ジュニアHC
3	12:20 ~	高男	岩国レインボー・キッズ × 天城ジュニア
4	13:00 ~	高女	倉敷ジュニア × 天城ジュニア
	13:40 ~		×
5	14:20 ~	高男	C2の負け × C3の負け
6	15:00 ~	高男	C2の勝ち × C3の勝ち
7	15:40 ~	高女	岩国レインボー・キッズ × 天城ジュニア

		ふれあいジム・かなぎ Dコート	
1	11:00 ~	低	天城ジュニア × 広島メイプルジュニア
2	11:30 ~	低	HC江津ジュニア × 岩国レインボー・キッズ
3	12:00 ~	低	LITTLE GUTS × 呉ジュニアHC
4	12:30 ~	低	V-POWERS岩国 × 安芸高田
5	13:00 ~	低	D1の負け × D2の負け
6	13:30 ~	低	LITTLE GUTS × 米子ジュニア
7	14:00 ~	低	V-POWERS岩国 × 境港マリナーズJr.
8	14:30 ~	低	D1の勝ち × D2の勝ち
9	15:00 ~	低	呉ジュニアHC × 米子ジュニア
10	15:30 ~	低	安芸高田 × 境港マリナーズJr.

第14回中国ブロック小学生交流ハンドボール大会(2日目)

期日：平成30年10月28日(日)

会場：島根県立体育館(高学年男女) ふれあいジム・かなぎ(低学年)

高学年 決勝トーナメント・決勝リーグ:15分-5分-15分 交流戦:12分-3分-12分
低学年 10分-5分-10分

島根県立体育館 Aコート					
1	9:00 ~	高男交流	お	A2位	× B2位
2	9:30 ~	高男交流	か	C2位	× D2位
3	10:00 ~	高男交流	け	A3位	× B3位
4	10:30 ~	高男交流	し	B4位	× C3位
5	11:00 ~	高女決リーグ	ア	A1位	× B1位
6	11:40 ~	高男準決	あ	A1位	× B1位
7	12:20 ~	高男準決	い	C1位	× D1位
8	13:00 ~	高女交流	こ	B3位	× A4位
9	13:30 ~	高女決リーグ	イ	A1位	× C1位
10	14:10 ~	高女交流	か	B2位	× C2位
11	14:40 ~	高男交流	さ	B3位	× D4位
12	15:10 ~	高女決リーグ	う	B1位	× C1位

島根県立体育館 Bコート					
1	9:00 ~	高女交流	エ	A2位	× B2位
2	9:30 ~	高女交流	キ	A3位	× B3位
3	10:00 ~	高女交流	ク	A4位	× B4位
4	10:30 ~	高女交流	オ	A2位	× C2位
5	11:00 ~	高男交流	き	おの負け	× かの負け
6	11:30 ~	高女交流	ケ	C3位	× A3位
7	12:00 ~	高男交流	こ	A3位	× D4位
8	12:30 ~	高男交流	す	B4位	× D3位
9	13:00 ~	高男交流	く	おの勝ち	× かの勝ち
10	13:30 ~	高女交流	サ	B4位	× C3位
11	14:00 ~	高男交流	せ	C3位	× D3位
12	14:30 ~	高男3決	う	あの負け	× いの負け
13	15:10 ~	高男決勝	え	あの勝ち	× いの勝ち

ふれあいジム・かなぎ Cコート				ふれあいジム・かなぎ Dコート			
1	10:00 ~	低 決リーグ	A1位	×	B1位	低 交流	A2位 × B2位
2	10:30 ~	低 交流	A3位	×	B3位	低 交流	C3位 × A4位
3	11:00 ~	低 交流		×		低 交流	A2位 × C2位
4	11:30 ~	低 決リーグ	A1位	×	C1位	低 交流	A3位 × C3位
5	12:00 ~	低 交流	B3位	×	A4位	低 交流	B2位 × C2位
6	12:30 ~	低 交流		×		低 交流	×
7	13:00 ~	低 決リーグ	B1位	×	C1位	低 交流	×
8	13:30 ~	低 交流		×		低 交流	×

※低学年の交流戦(12:30以降)については、1日目終了後、関係チームで相談する時間をとり、対戦を決定します。